



PROJETO COMPLETO

por Arq. Fabiana Borges

A ArquiteSe é uma empresa de arquitetura e design de interiores à distância 100% online.

Surgiu como uma Startup em 2015 com o propósito de democratizar e facilitar o acesso das pessoas a projetos para viver e trabalhar bem.

Para alcançar esses objetivos criou uma nova forma de trabalho, a interação colaborativa. Os clientes participam ativamente do processo criativo aliando a qualidade dos processos convencionais à tecnologia. O resultado são projetos mais ágeis, precisos e econômicos que se adaptam à visão da empresa.

Toda essa inovação permitiu a criação de diversos serviços, que combinados fornecem opções para todos os bolsos e necessidades se adequando perfeitamente à vida corrida das pessoas. Um destaque são os Projetos em Realidade Virtual que permitem você se sentir dentro do seu novo espaço criando uma emoção incrível.

Com tudo isso podemos afirmar que o futuro da Arquitetura e Design de Interiores já é presente em nossa plataforma.

Como você mesmo irá executar seu projeto pensamos na melhor forma de detalhamento para que seja de fácil compreensão, assim você poderá executá-lo com bastante facilidade e sempre podendo contar conosco para qualquer ajudinha adicional.

Vamos começar?



DADOS DO PROJETO

ÁREA DE CONSTRUÇÃO

SALA ESTAR | JANTAR | COZINHA: XX m²
TOTAL: XX m²

EQUIPE DE PROJETO

PROPRIETÁRIO

NOME:
ENDEREÇO:
CIDADE/UF:

ARQUITETA

NOME: FABIANA BORGES
ENDEREÇO: AV CASPER LÍBERO, 73, SALA 52, CENTRO
CIDADE/UF: SÃO PAULO - SP

MAPA DE LOCALIZAÇÃO

ÍNDICE DE FOLHAS DESENHOS DE INTERIORES

FOLHA DE CAPA

A.02	DADOS DO PROJETO
A.03	IMAGEM 3D
A.04	PLANTA HUMANIZADA
A.05	PERSPECTIVAS SALA ESTAR JANTAR COZINHA
A.06	PERSPECTIVAS SALA ESTAR JANTAR COZINHA
A.07	PERSPECTIVAS SALA ESTAR JANTAR COZINHA
A.08	PERSPECTIVAS SALA ESTAR JANTAR COZINHA
A.09	PLANTA BAIXA DE LAYOUT
A.10	PLANTA BAIXA COM MARCAÇÃO DE CORTE
A.11	ILUMINAÇÃO
A.12	PLANTA REAIXAMENTO E ILUMINAÇÃO
A.13	REVESTIMENTOS
A.14	ESPECIFICAÇÕES DOS REVESTIMENTOS
A.15	MARCENARIA CRIATIVA
A.16	SALA ESTAR PAINEL TV
A.17	SALA ESTAR PAINEL SOFÁ
A.18	SALA ESTAR APARADOR
A.19	SALA JANTAR MESA JANTAR
A.20	COZINHA ARMÁRIO BANCADA
A.21	COZINHA PAINEL
A.22	COZINHA PAINEL
A.23	MARMORARIA
A.24	SALA JANTAR MESA JANTAR
A.25	COZINHA BANCADA
A.26	MEMORIAL DESCRITIVO
A.27	CORTES
A.28	LISTA DE PRODUTOS
A.29	COZINHA
A.30	SALA ESTAR SALA DE JANTAR

DIREITOS AUTORAIS RESERVADOS
Lei nº 9.610, de 19 de fevereiro de 1998. Art. 7º, inciso X. Art. 29º.
Proibida toda modificação ou reprodução, total ou parcial, sem autorização prévia e expressa do autor do projeto.



IMAGENS 3D

Agora vamos apresentar seu projeto com plantas humanizadas e perspectivas 3D, isso facilitará muito a compreensão do seu projeto e claro seu projeto em Realidade Virtual
CLIQUE AQUI

Todos os itens que compõem seu projeto estarão numerados e listados na planta humanizada.













PLANTA LAYOUT

Na planta de layout estará representado todo o posicionamento da mobília e as marcações dos cortes que aparecerão futuramente nesse caderno.

Está representado de forma a facilitar muito o entendimento tanto para você quanto para o profissional que estará executando seu trabalho.

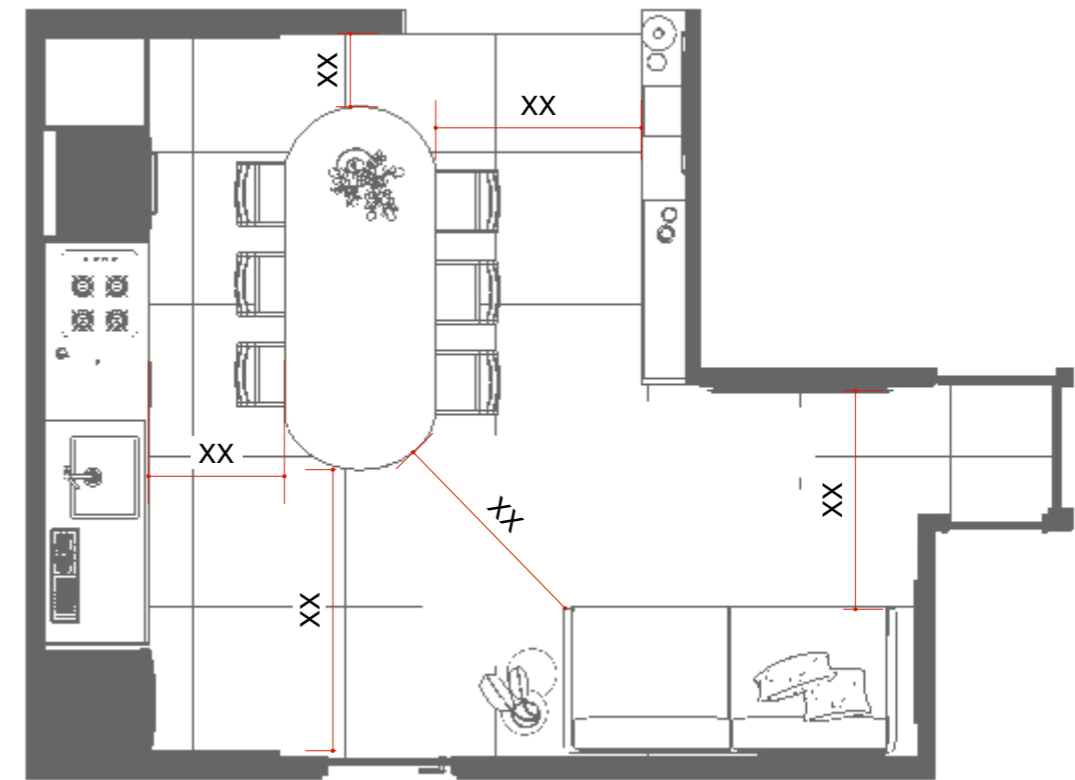
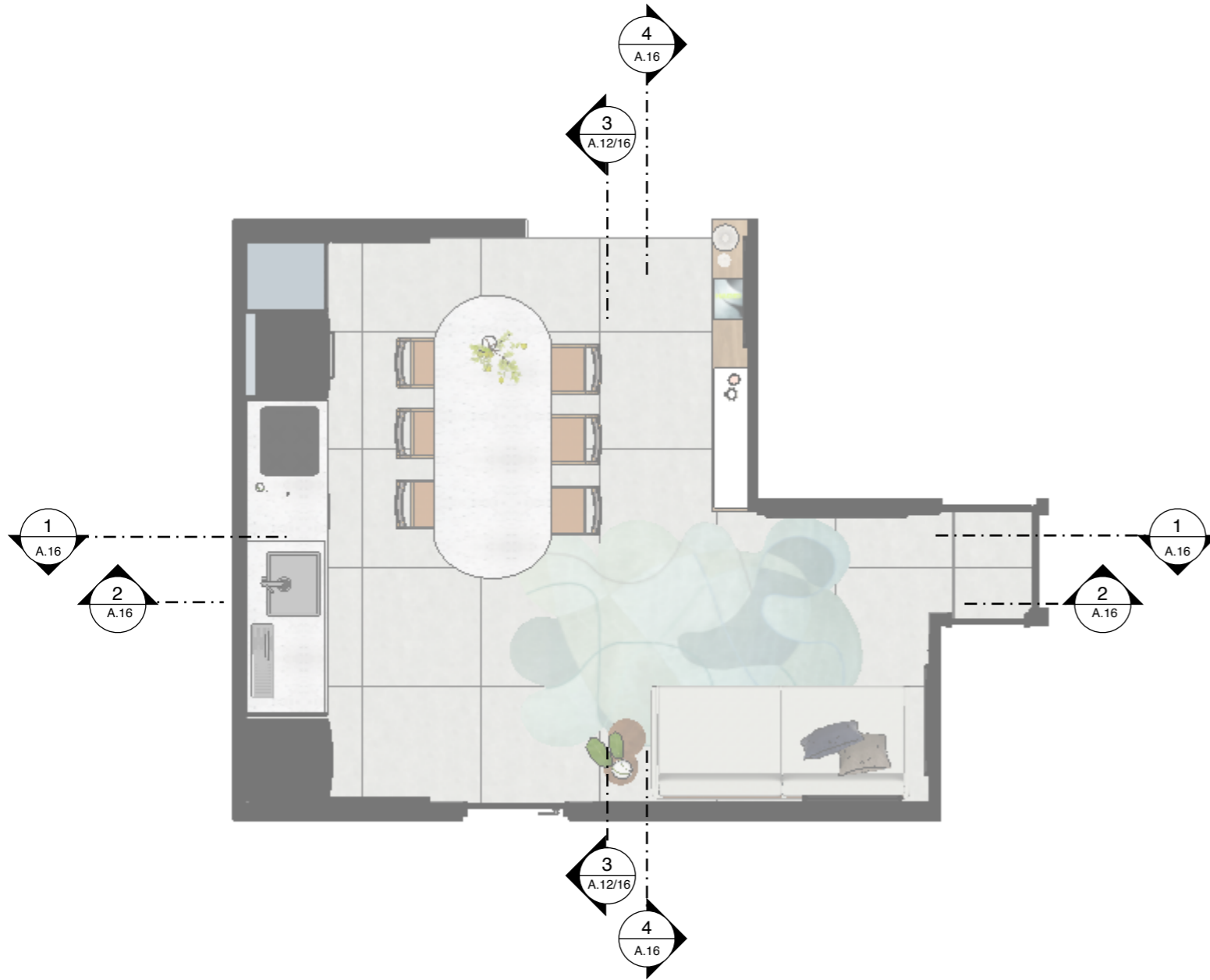





ILUMINAÇÃO

Aqui você encontrará o posicionamento de toda a iluminação e modelo do forro rebaixado.

Está representado de forma a facilitar muito o entendimento tanto para você quanto para o profissional que estará executando seu trabalho.

LEGENDA - Iluminação

COR	DESCRIÇÃO	LÂMPADA	TEMPERATURA	QTDD.
	Perfil XXX	XXX Lumens	XXX K	XX
	Spot XXX	Spots - 127/220V (Bivolt)	XXX K	XX
	Pendente XXX	G9 - 127/220V (Bivolt)	XXX K	XX

LEGENDA - Forro

COR	DESCRIÇÃO
	FORRO DRYWALL COM TABICA BRANCA

OBS.: Se optar por fita mais fraca deve ser utilizado um perfil para duas fitas e instalar as duas para ter a potência ideal de iluminação. Sempre considerar nestes ambientes fitas dimerizáveis.

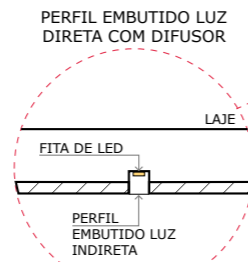

DETALHE esc.1:20 cotas em centímetros

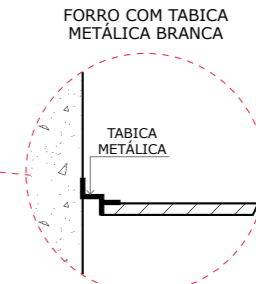

DETALHE esc.1:20

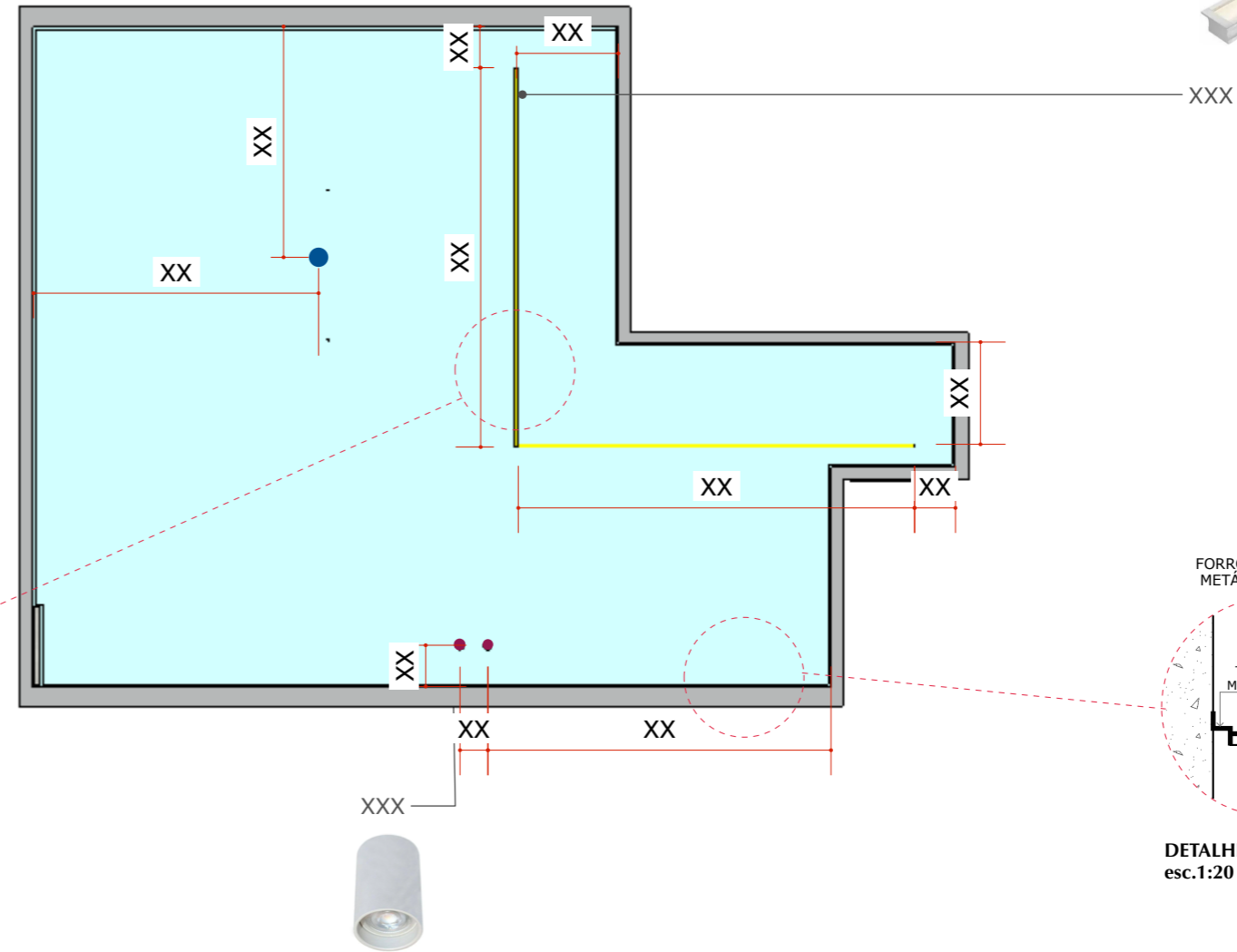

Pendente Jabuticaba Dourado



CORTE 13.13

OBSERVAÇÃO

1. Conferir as medidas dos revestimentos já que as medidas podem não estar exatas.



The background features several large, thin-lined abstract shapes. On the left, there is a large, rounded, U-shaped outline. On the right, there are three overlapping, curved, leaf-like shapes pointing towards the right. The word 'REVESTIMENTOS' is written vertically in a bold, brown, sans-serif font, centered between the left and right shapes.

REVESTIMENTOS

Agora você encontrará a especificação de todos os revestimentos incluindo a especificação das tintas que foram utilizadas no projeto. Está representado de forma a facilitar muito o entendimento tanto para você quanto para o profissional que estará executando seu trabalho.

ESPECIFICAÇÃO DE ACABAMENTOS

PISO	DESCRIÇÃO	QTD
①	PORCELANATO XXX	XXm ²
---	RODAPÉ XXX	XXm
PAREDE	DESCRIÇÃO	QTD
△1	TEXTURA XXX	XXm ²
△2	TINTA ACRÍLICA FOSCA COR XXX	XXm ²
△3	TINTA ACRÍLICA FOSCA COR XXX	XXm ²
TETO	DESCRIÇÃO	QTD
□1	TINTA ACRÍLICA FOSCA COR XXX	XXm ²

* Os revestimentos estão considerados XX% a mais.

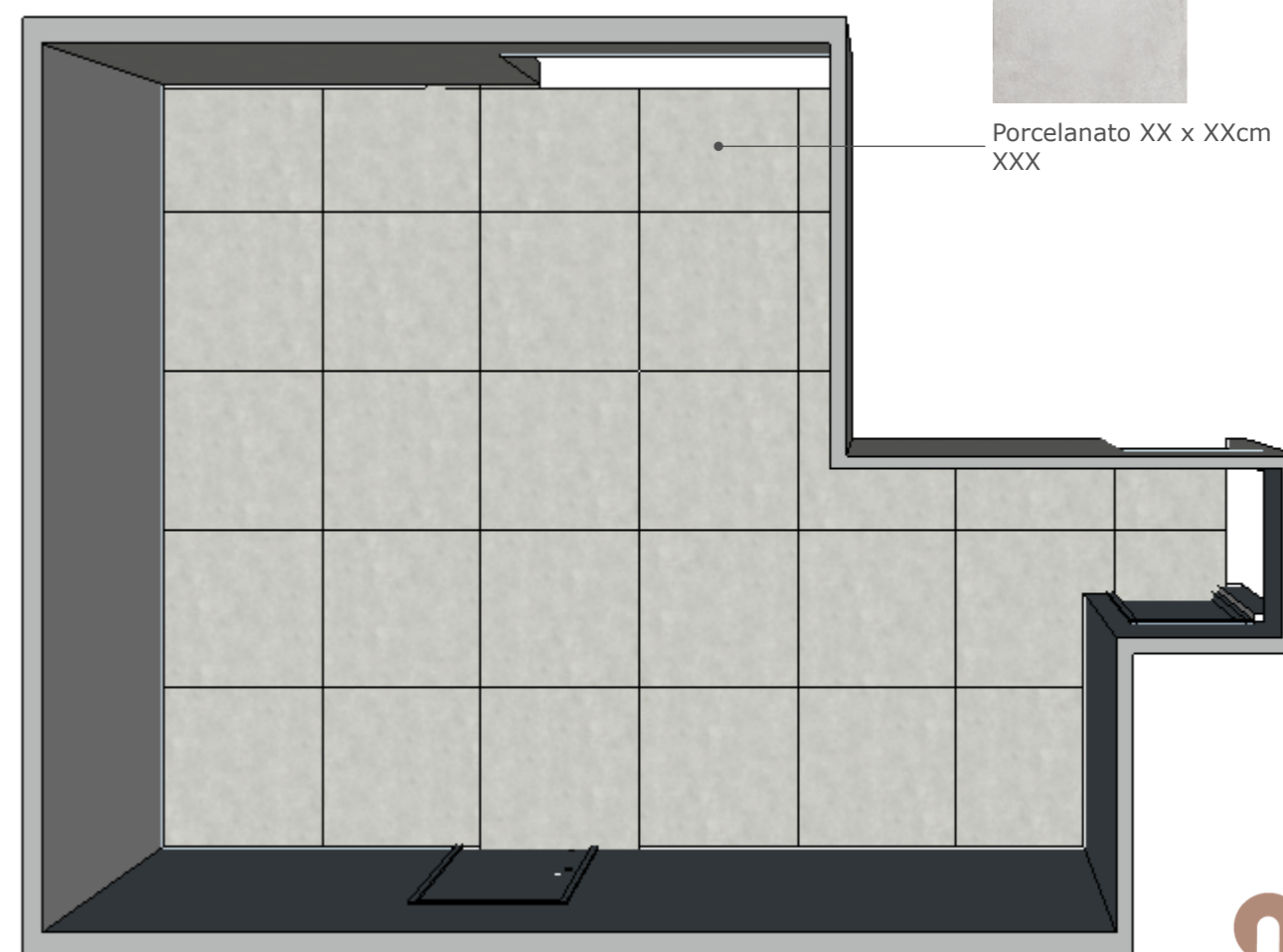
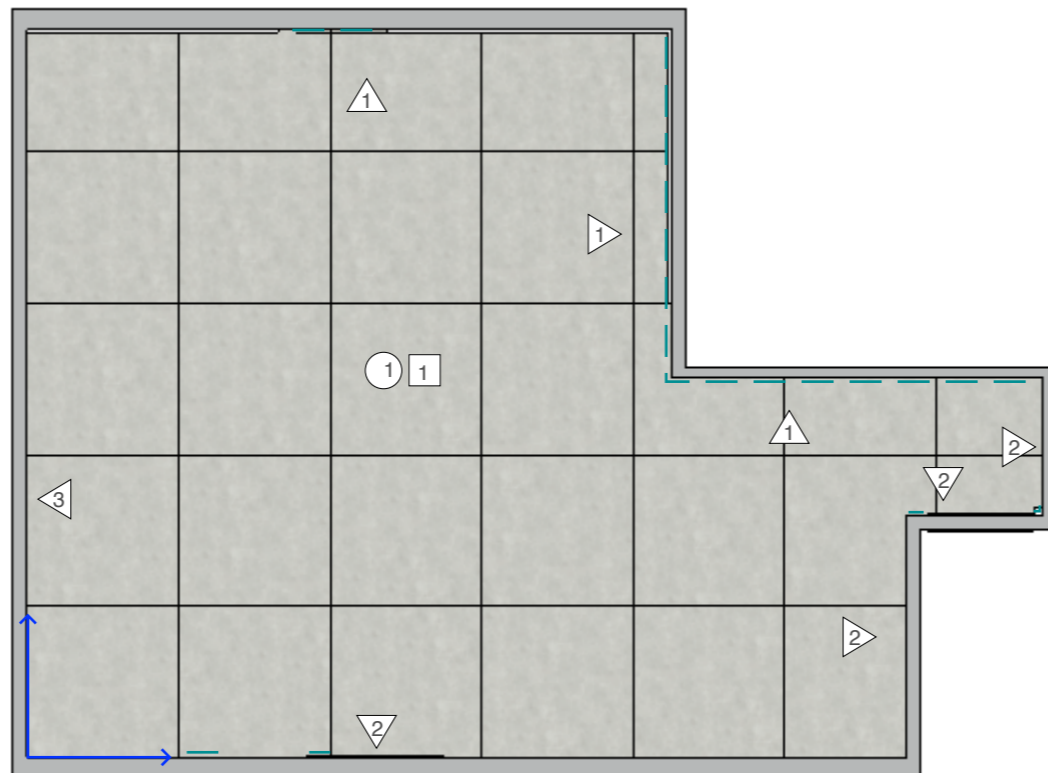

OBSERVAÇÃO

1. Conferir as medidas dos revestimentos já que as medidas podem não estar exatas.





MARCENARIA CRIATIVA

Nesta parte você encontrará todo o material com o detalhamento da marcenaria e acabamentos. Essas medidas serão de referência, sempre deve ser feita medição técnica antes de execução dos móveis. Tudo representado de forma a facilitar muito o entendimento tanto para você quanto para o profissional que estará executando seu trabalho.

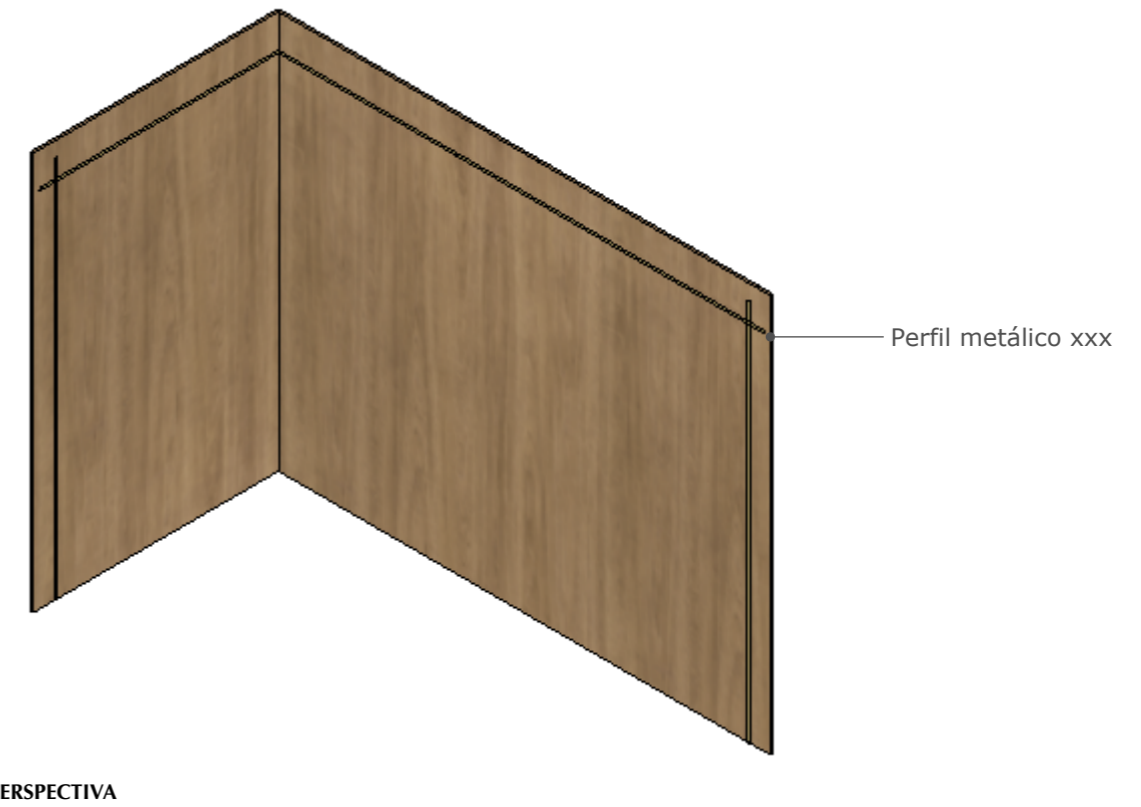
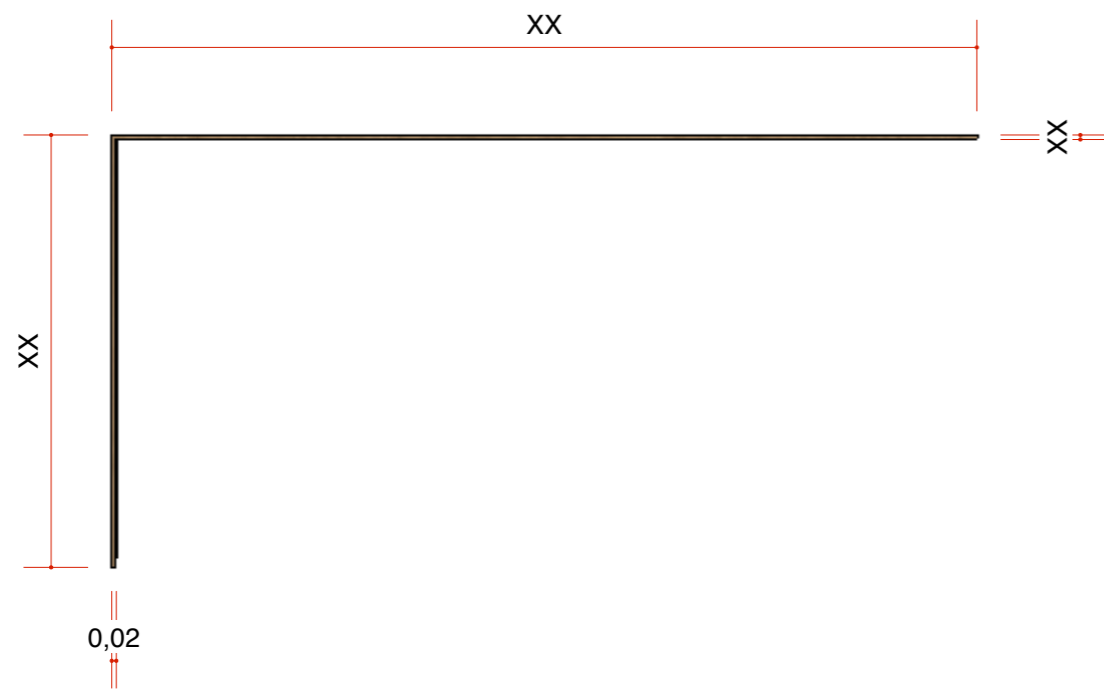
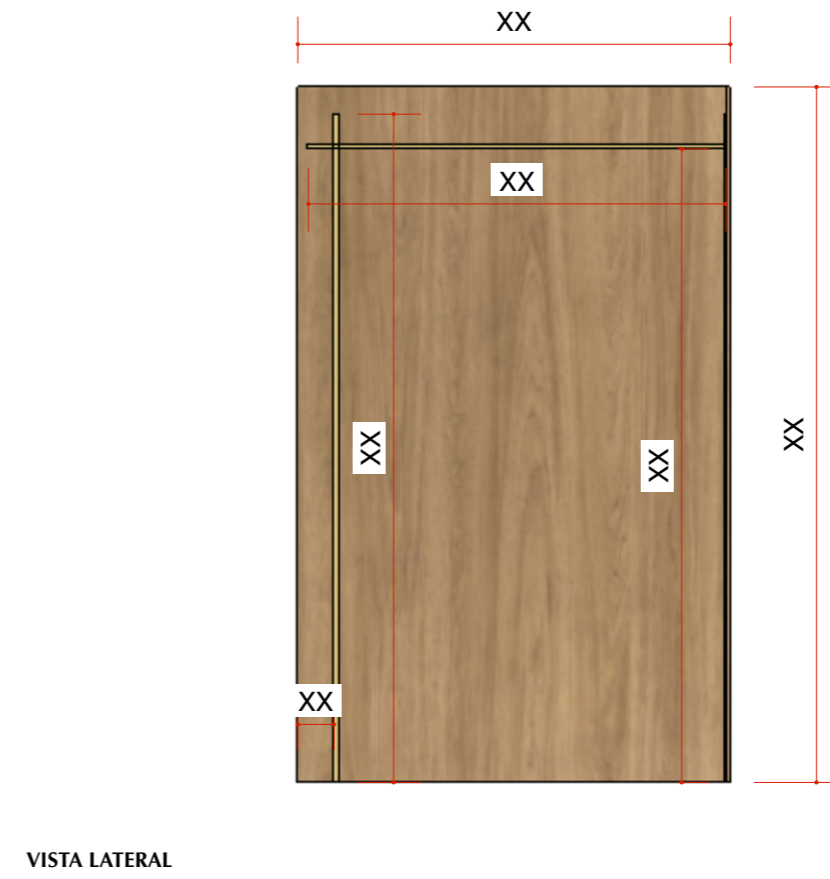
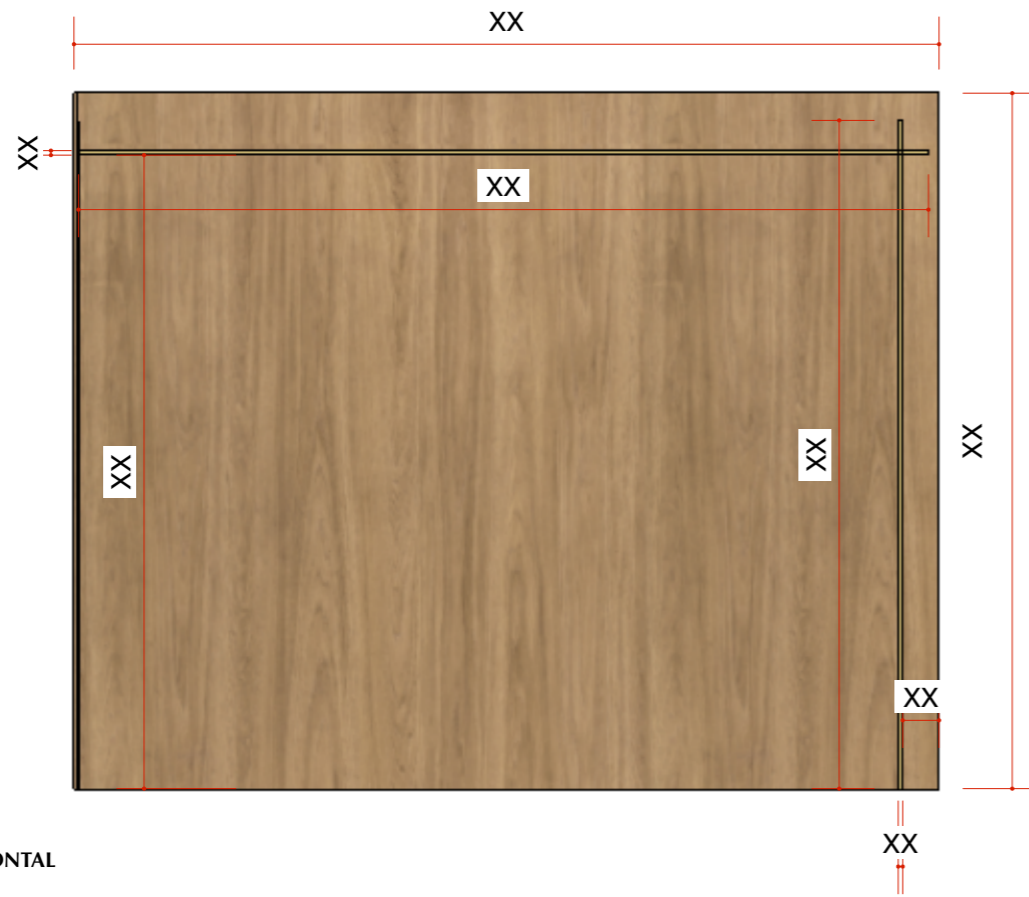

MATERIAIS: XXX - XXX
 XXX - XXX
OBS.: Deve ser feita medição técnica antes da execução dos móveis



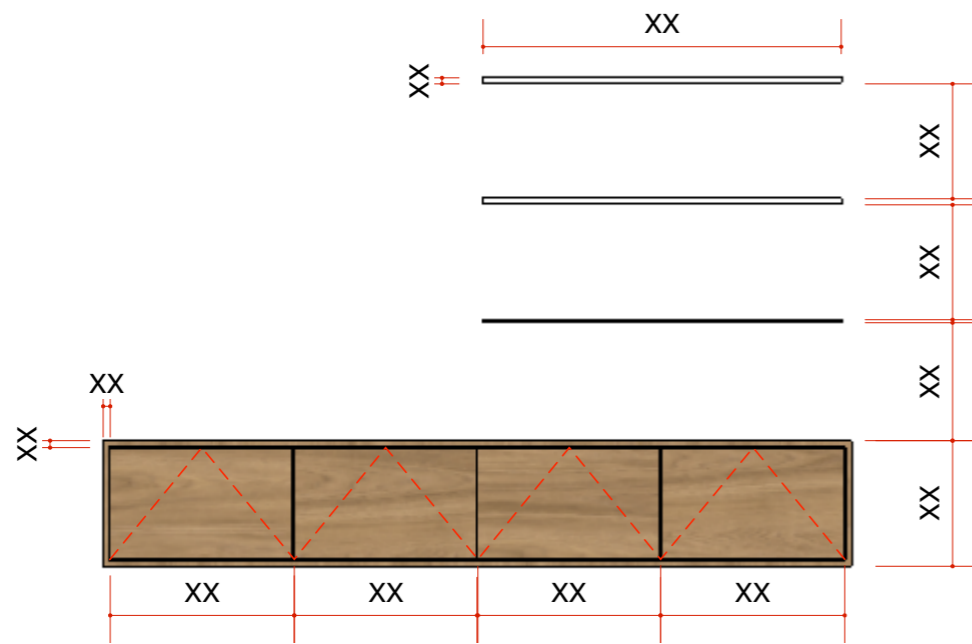

VISTA FRONTAL

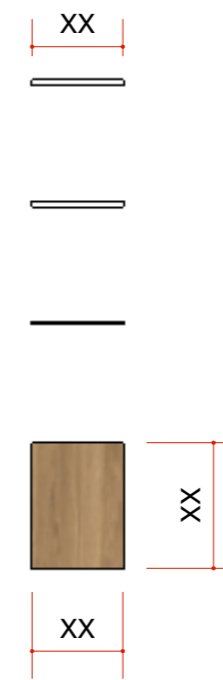

VISTA LATERAL

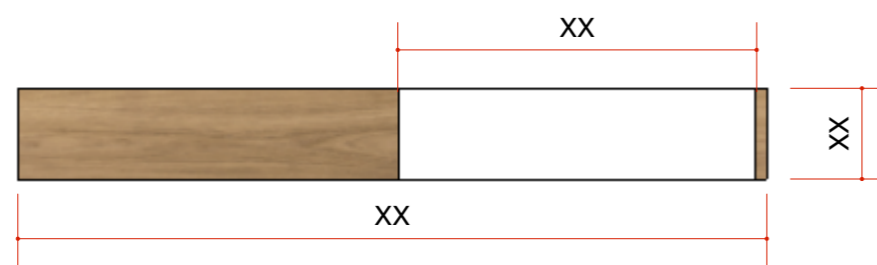

PLANTA BAIXA

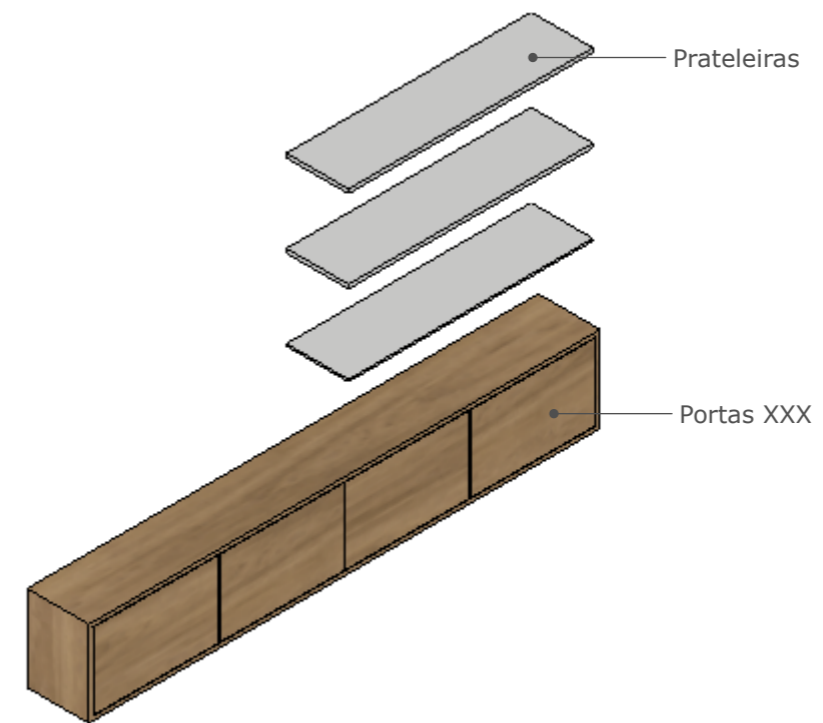

PERSPECTIVA

MATERIAIS: XXX - XXX
 XXX - XXX
OBS.: Deve ser feita medição técnica antes da execução dos móveis



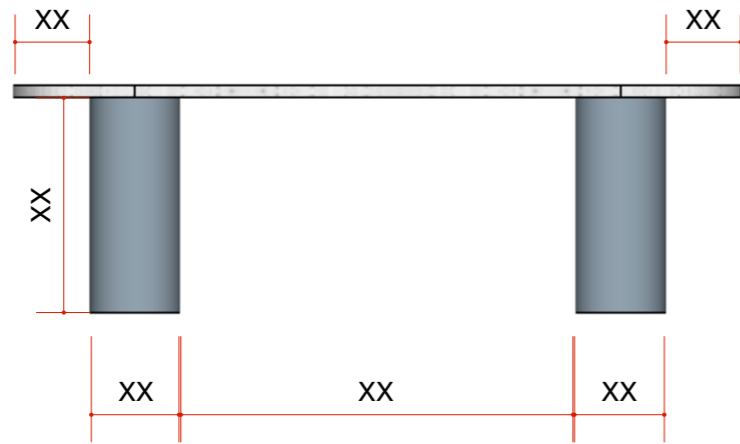

VISTA FRONTAL

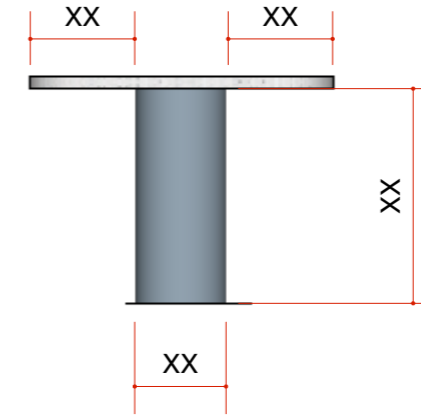

VISTA LATERAL

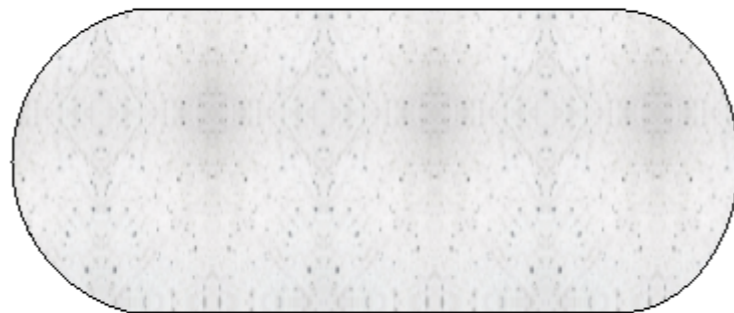

PLANTA BAIXA

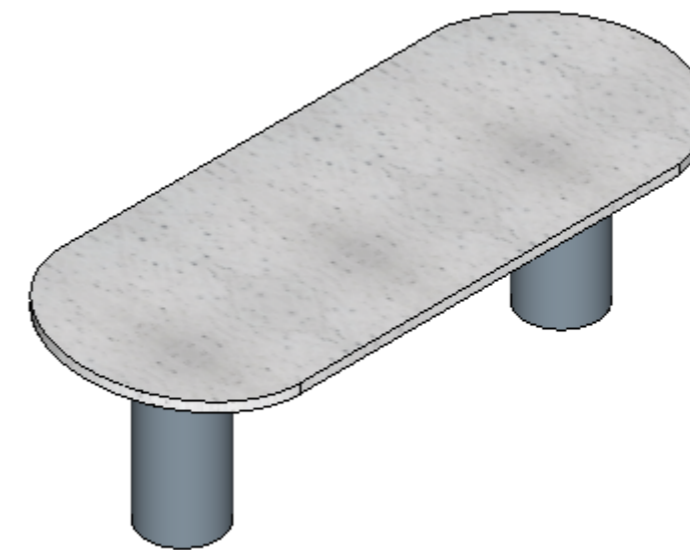

PERSPECTIVA

MATERIAIS: XXX - XXX
 XXX - XXX
OBS.: Deve ser feita medição técnica antes da execução dos móveis



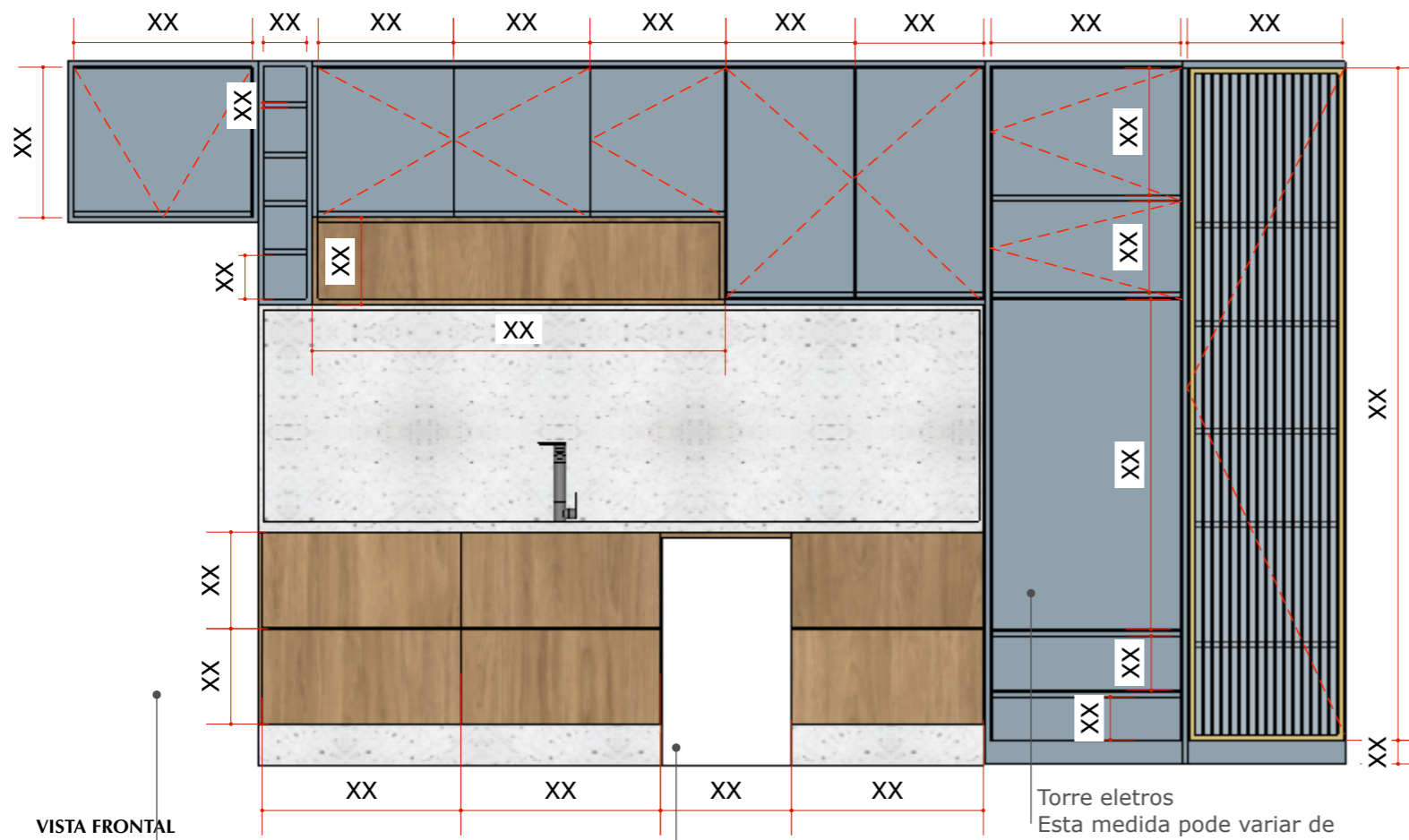

VISTA FRONTAL

Vão Geladeira
Esta medida pode variar de acordo com a escolha do produto

Vão para Lava-Louça
Esta medida pode variar de acordo com a escolha do produto

Torre eletros
Esta medida pode variar de acordo com a escolha do produto

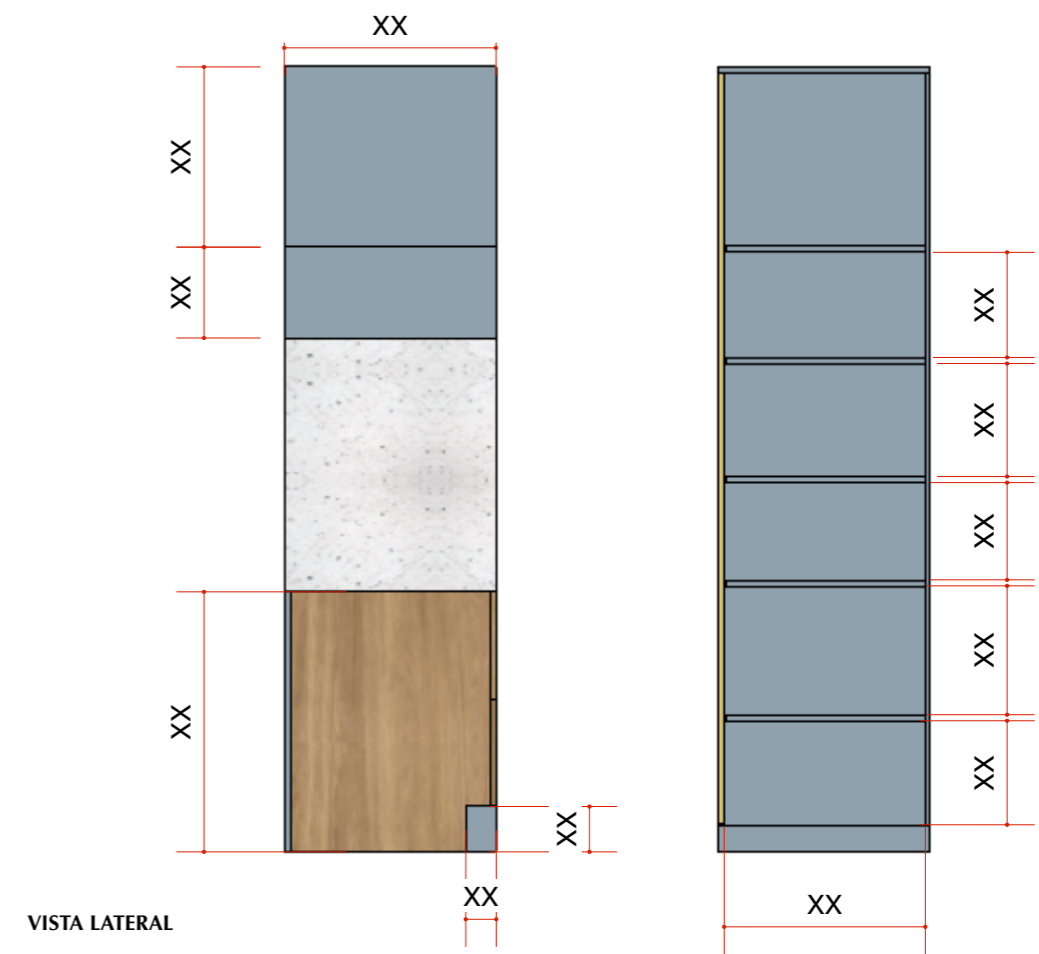

VISTA LATERAL

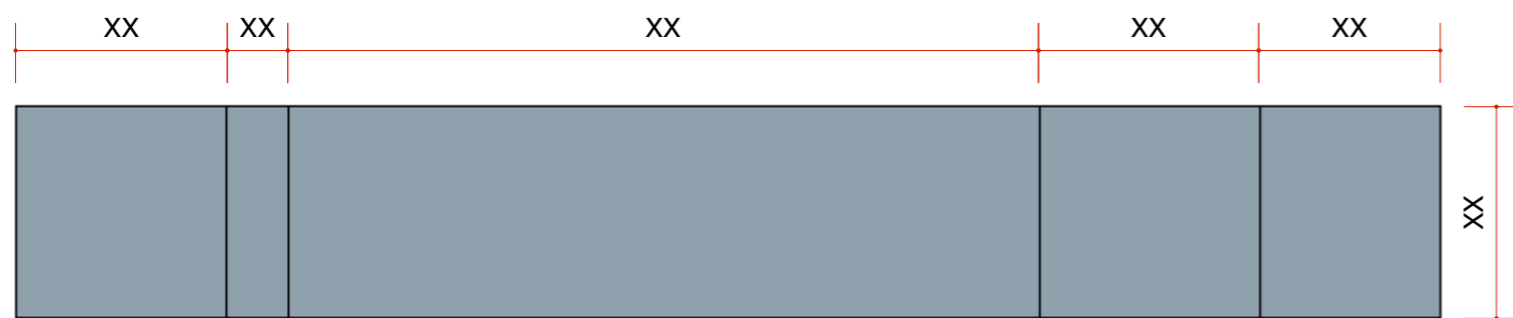

PLANTA BAIXA

MATERIAIS: XXX - XXX
XXX - XXX
OBS.: Deve ser feita medição técnica antes da execução dos móveis

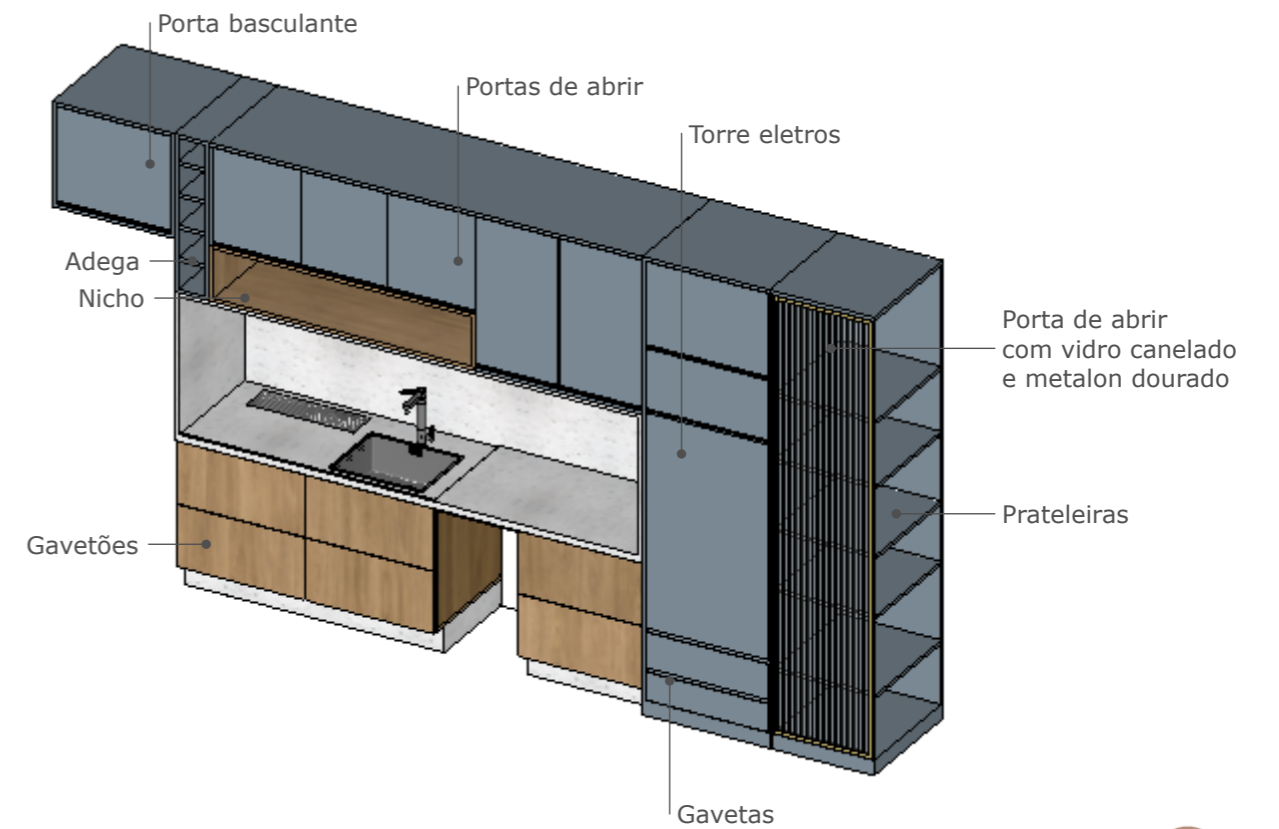

PERSPECTIVA



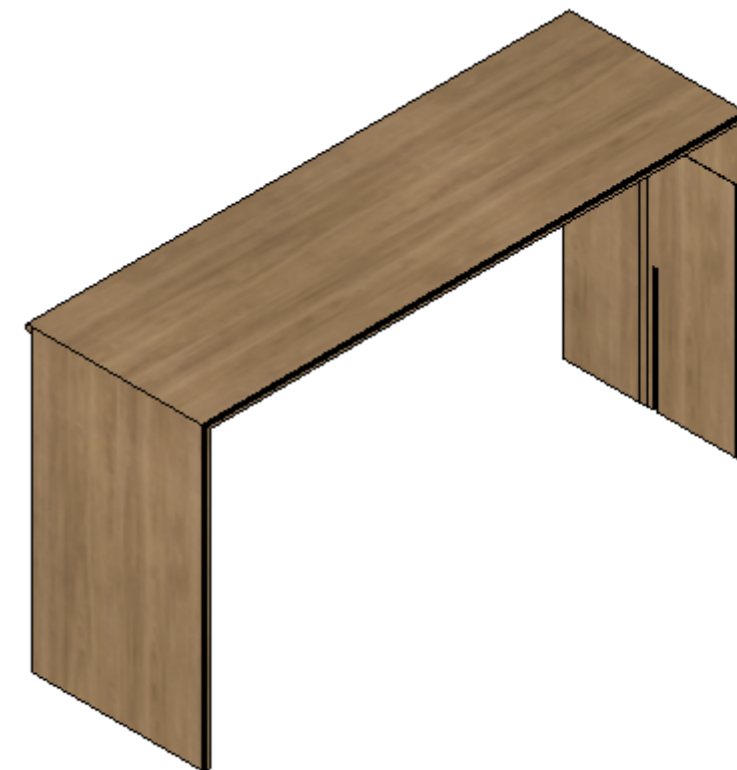
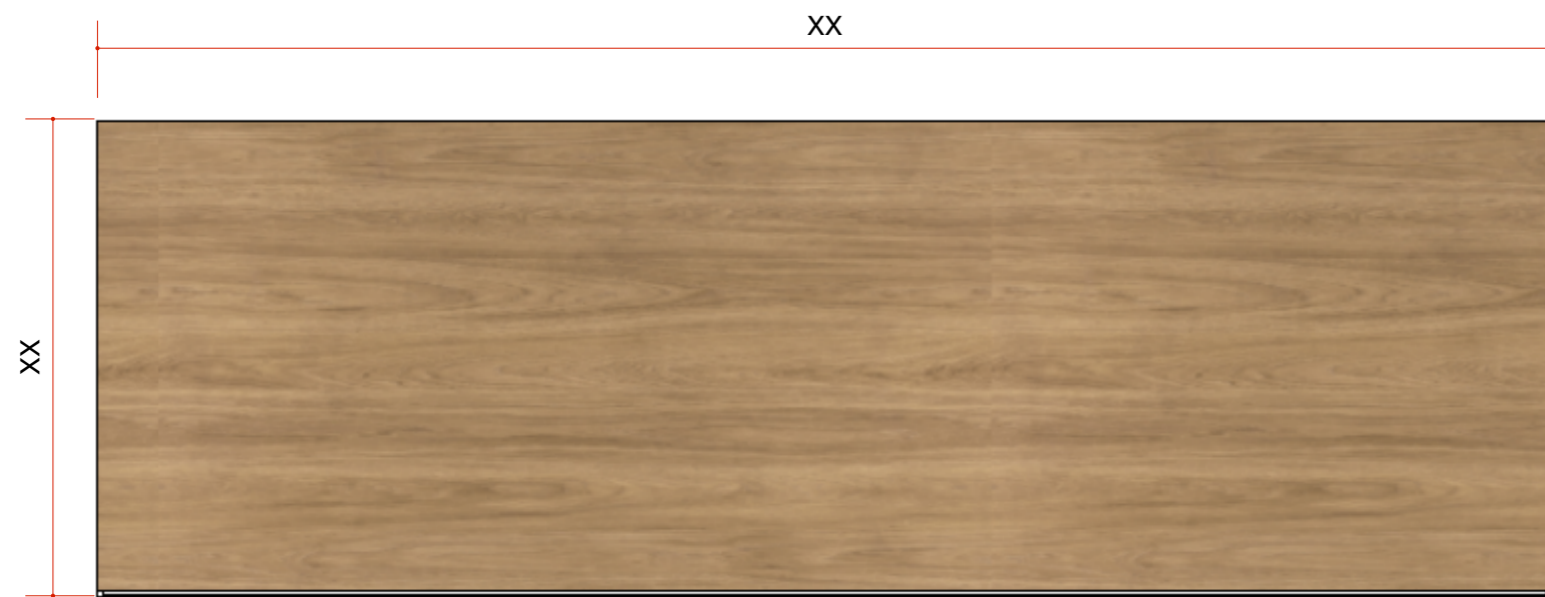
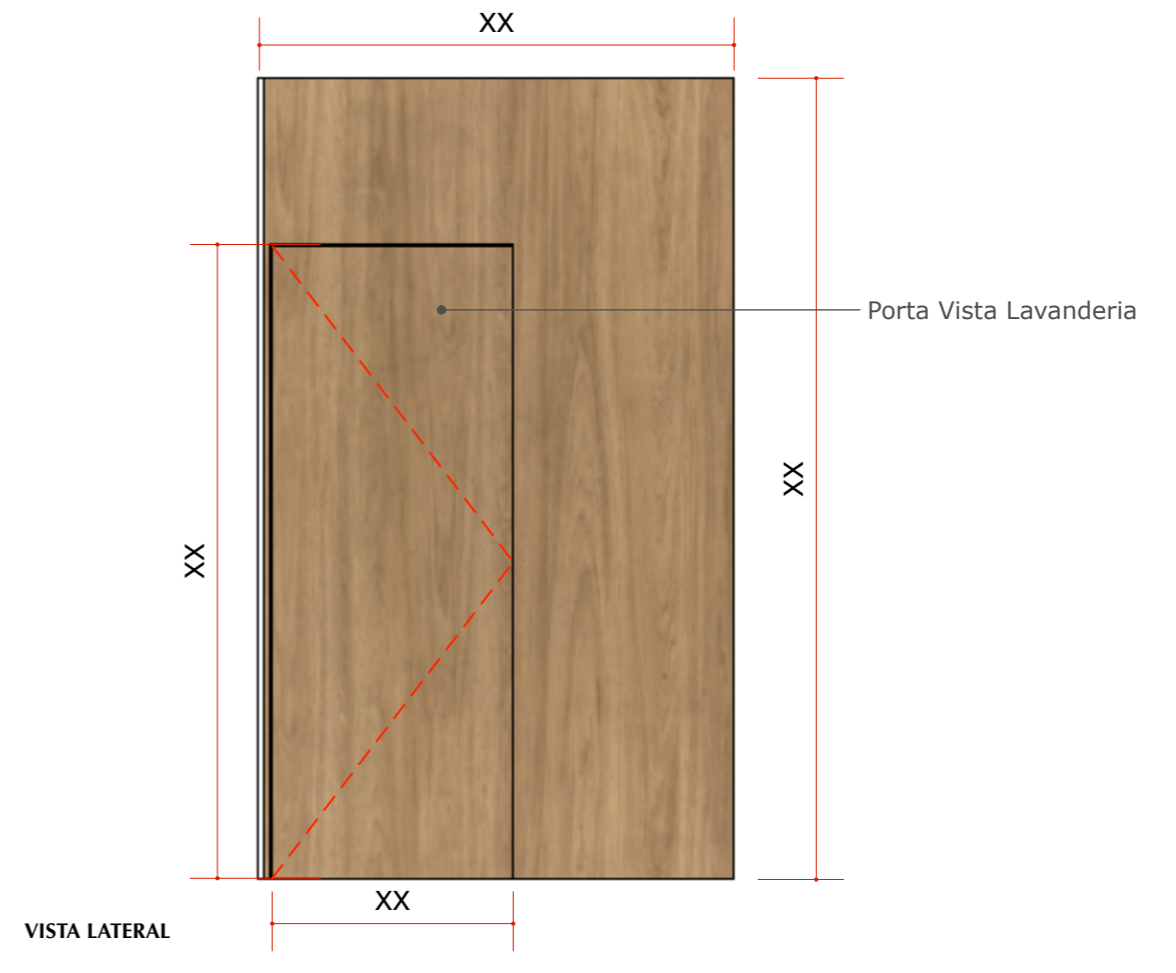

MATERIAIS: XXX - XXX

OBS.: Deve ser feita medição técnica antes da execução dos móveis





VISTA FRONTAL

XX

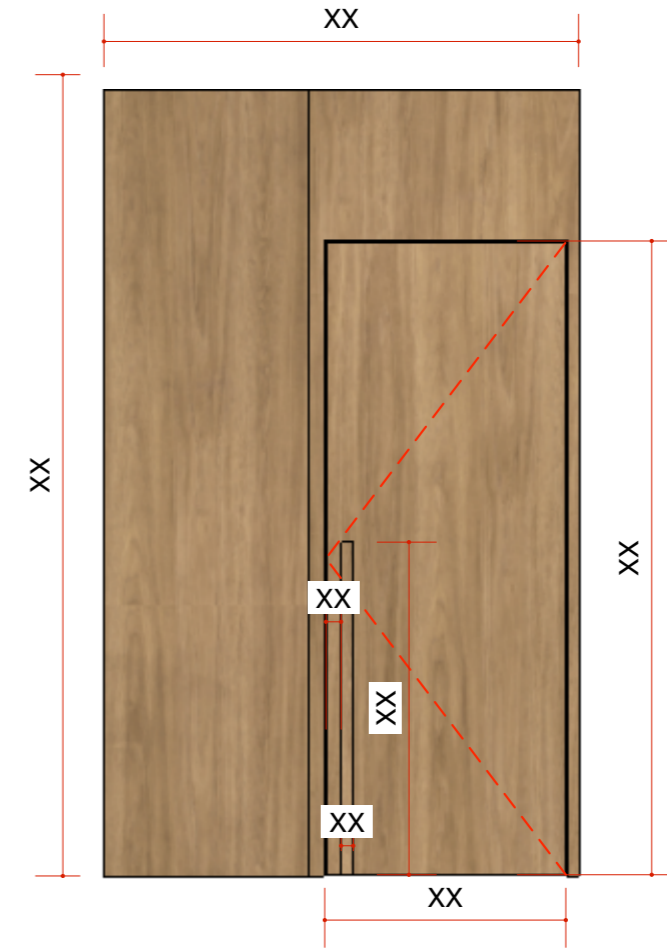

VISTA LATERAL

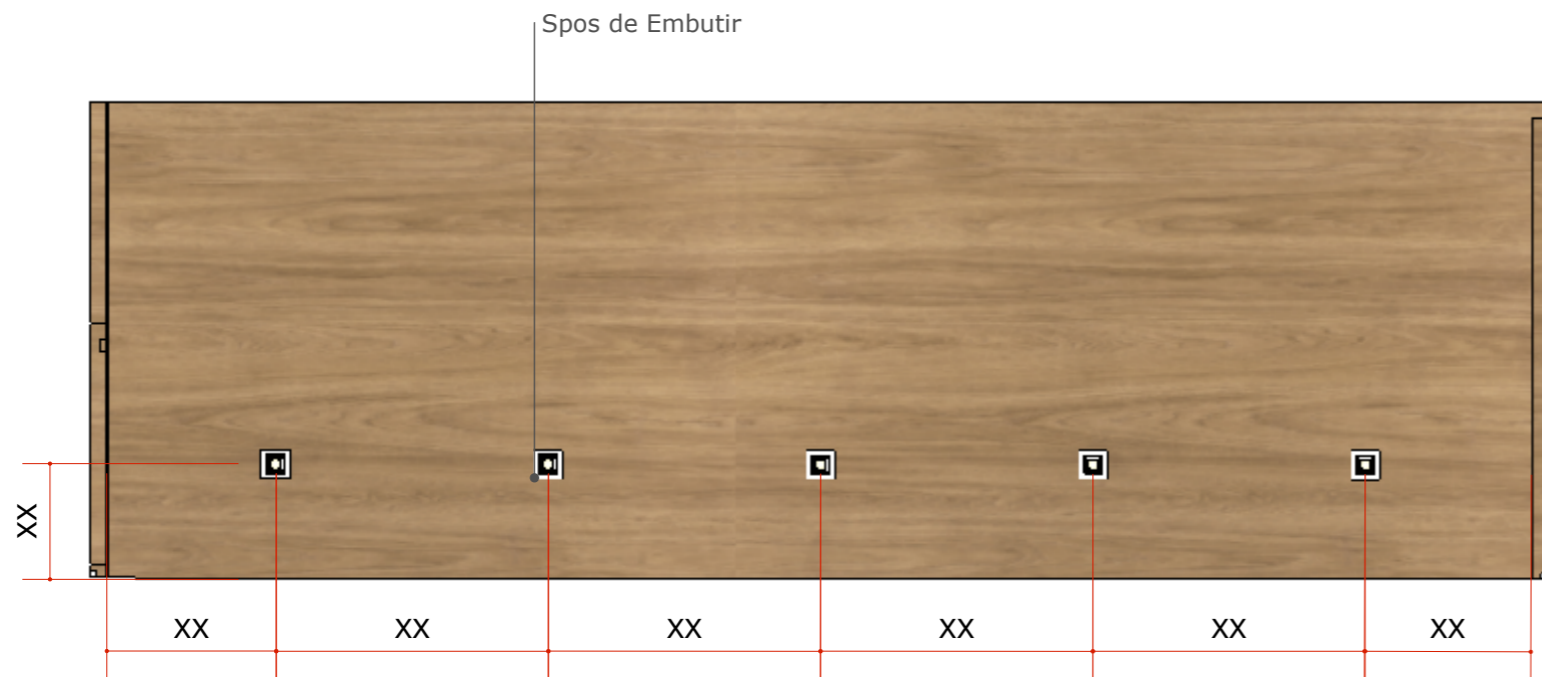

PLANTA BAIXA

Spos de Embutir

MATERIAIS: XXX - XXX

OBS.: Deve ser feita medição técnica antes da execução dos móveis

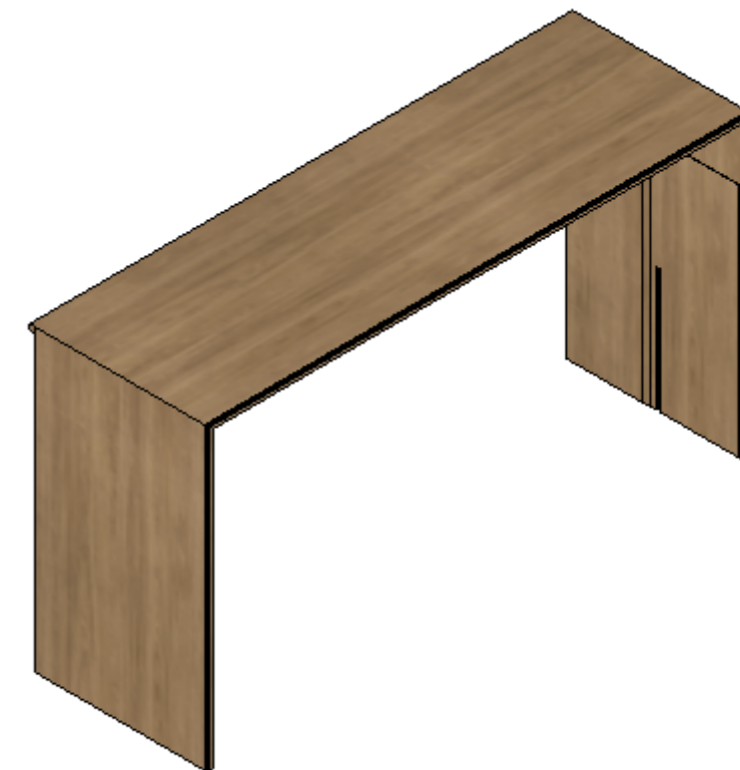

PERSPECTIVA





MARMORARIA

Aqui estarão todas as medidas e acabamentos das bancadas. Essas medidas serão de referência, sempre deve ser feita medição técnica antes de execução das bancadas. Sempre representado de forma a facilitar muito o entendimento tanto para você quanto para o profissional que estará executando seu trabalho.

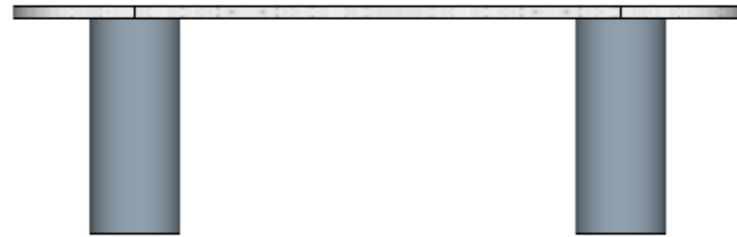

VISTA FRONTAL

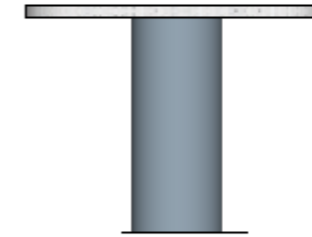

VISTA LATERAL



PLANTA BAIXA

MATERIAIS: XXX - XXX

OBS.: Deve ser feita medição técnica antes da execução dos móveis

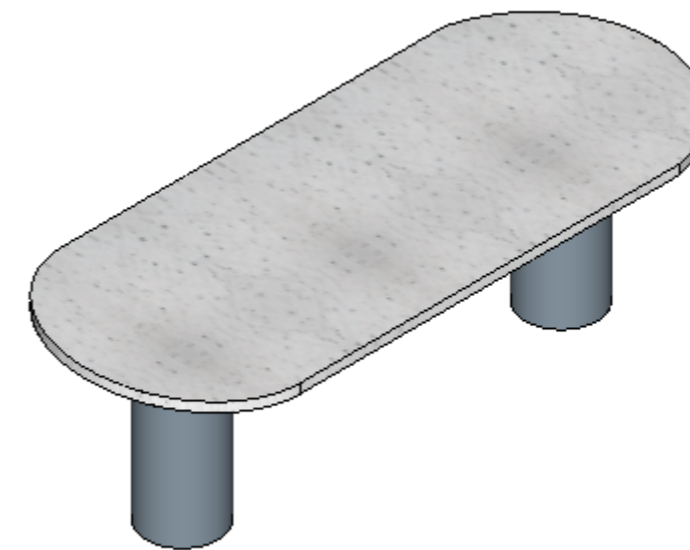

PERSPECTIVA



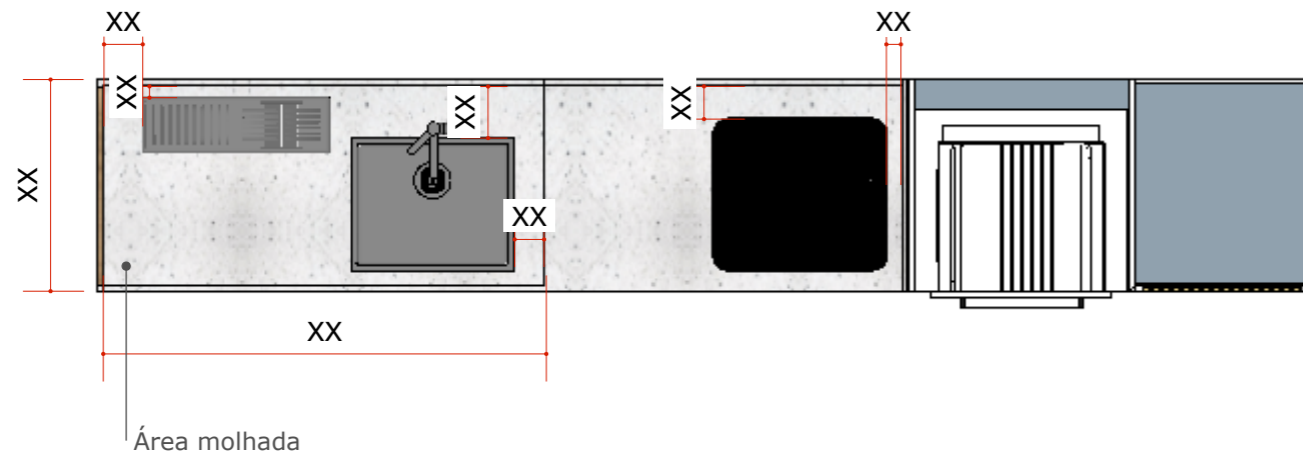
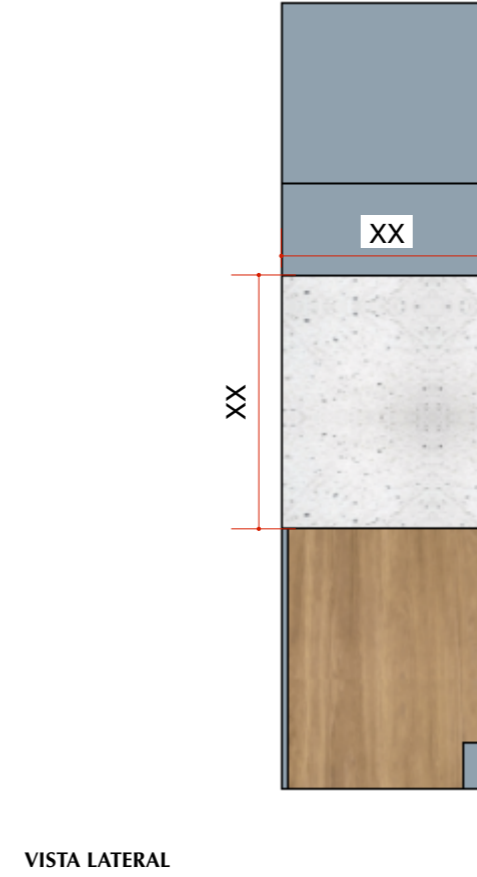
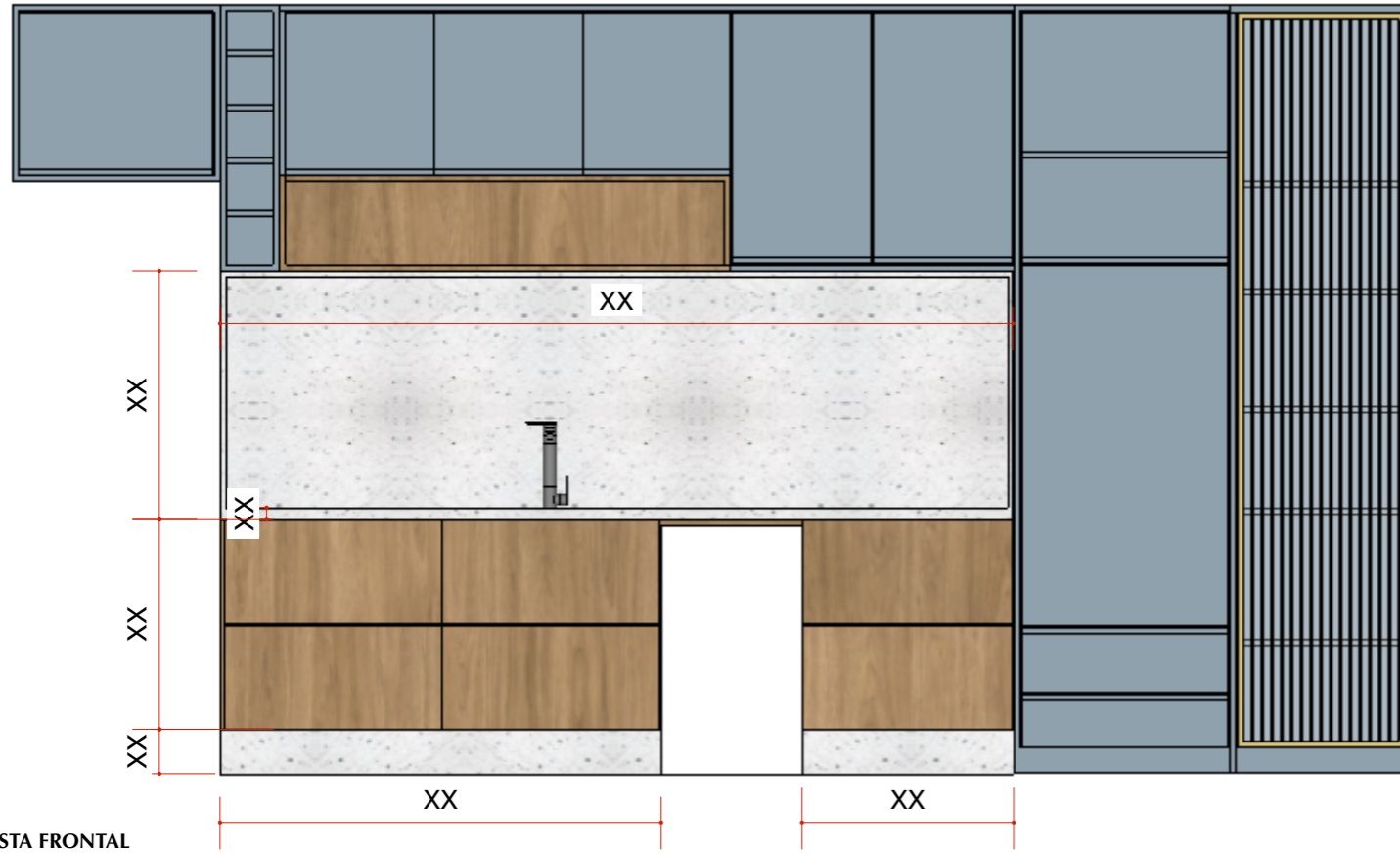

MATERIAIS: XXX - XXX
OBS.: Deve ser feita medição técnica antes da execução dos móveis

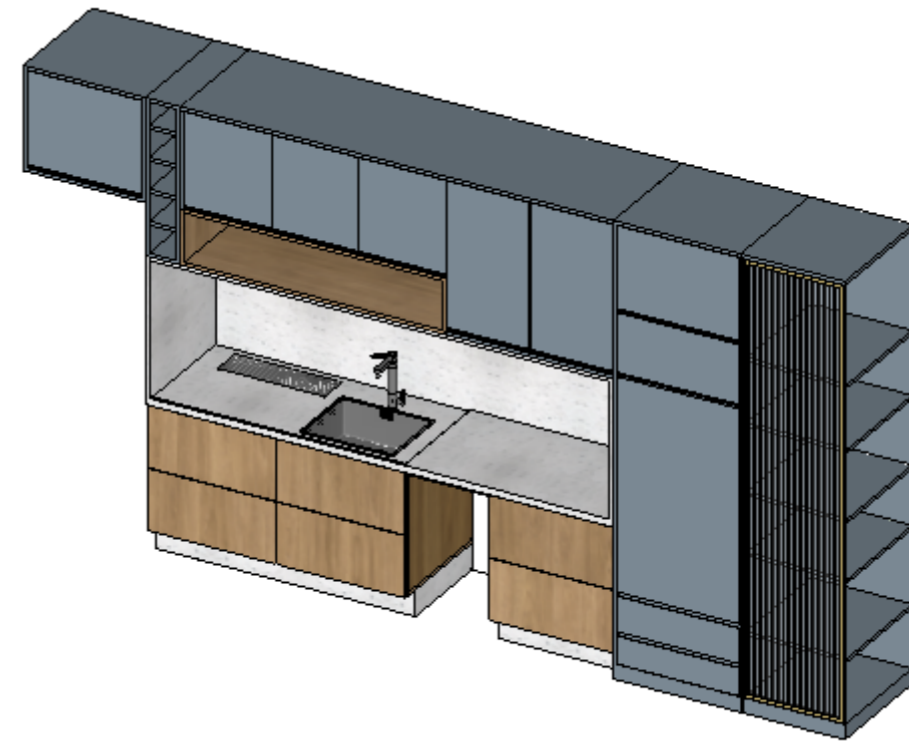



MEMORIAL DESCRITIVO

A partir dos cortes iremos apresentar o posicionamento de objetos como os quadros nesse projeto. Está representado de forma a facilitar muito o entendimento tanto para você quanto para o profissional que estará executando seu trabalho.



CORTE 1.1

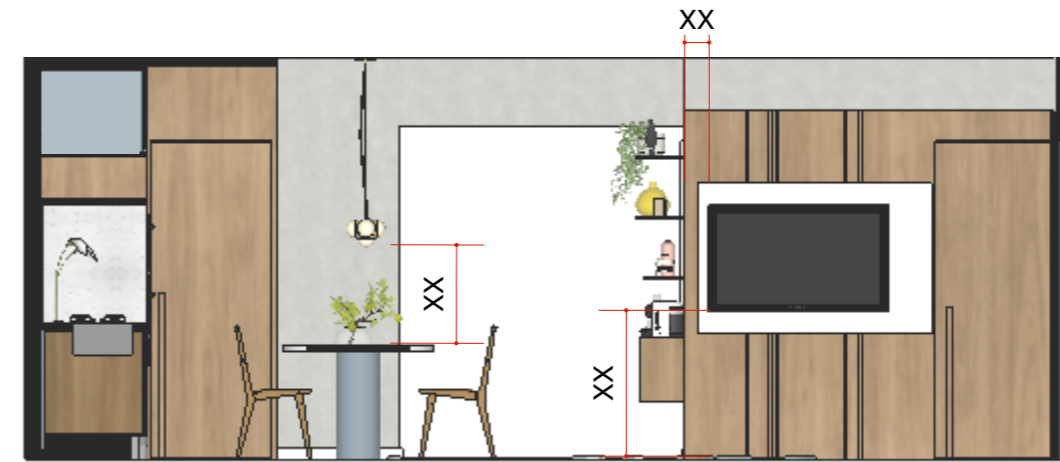

CORTE 2.2



CORTE 3.3



CORTE 4.4





LISTA DE PRODUTOS

Agora apresentaremos a lista dos produtos que compõe esse projeto, caso prefira comprar em outra loja lembre sempre de respeitar as medidas cores e estilo que definimos assim seu projeto não perderá sua essência.

Está representado de forma a facilitar muito o entendimento tanto para você quanto para o profissional que estará executando seu trabalho.

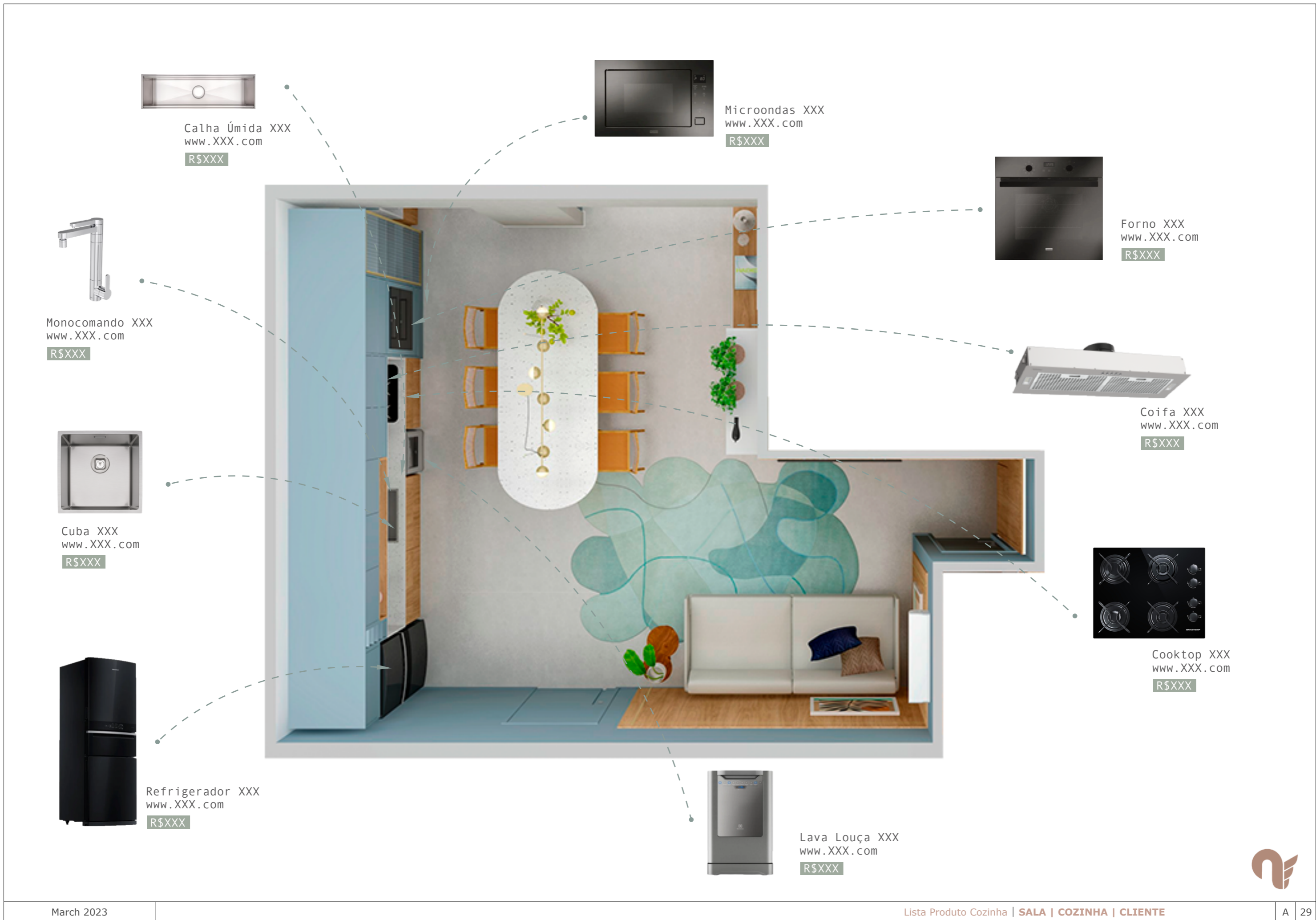

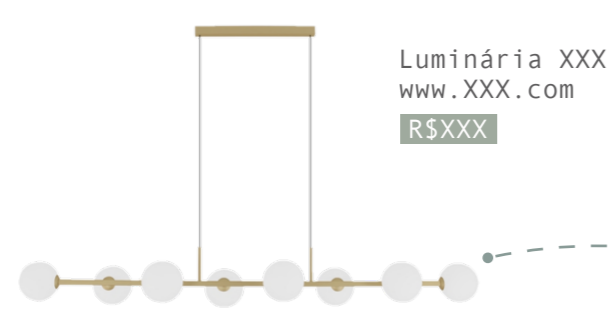

Luminária XXX
www.XXX.com
R\$XXX



Quadro XXX
www.XXX.com
R\$XXX

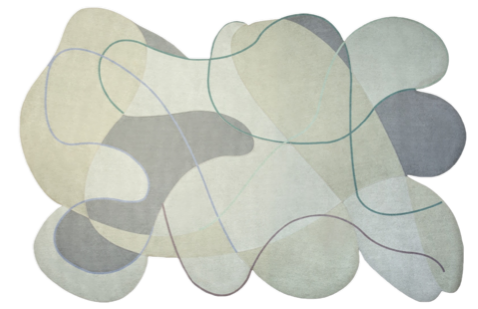

Tapete XXX
www.XXX.com
R\$XXX



Cadeira XXX
www.XXX.com
R\$XXX



Sofá XXX
www.XXX.com
R\$XXX



Mesa lateral XXX
www.XXX.com
R\$XXX



Quadro XXX
www.XXX.com
R\$XXX

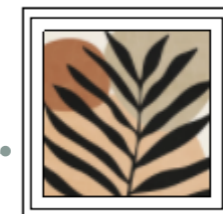

Quadro XXX
www.XXX.com
R\$XXX



The background features several abstract, light-colored shapes and lines. On the left, there is a large, rounded rectangular shape with a curved top. To the right of this, there are several overlapping, curved shapes that resemble stylized leaves or petals, arranged in a vertical sequence. The overall design is clean and modern, using simple geometric forms and curves.

IMPORTANTE

Este projeto foi desenvolvido a partir das medidas fornecidas pelo cliente, por este motivo não nos responsabilizamos por qualquer divergência nas informações.



MÃOS À OBRA

Chegou a hora de colocar em prática seu projeto idealizado, o ideal é que você imprima esse caderno em A3, isso facilitará muito o processo.

A seguir algumas folhas para você anotar tudo que for importante durante a obra, isso ajudará a você manter as informações organizadas.

O mais importante é que seu espaço fique realmente como você imaginou e que essa nova fase seja ainda mais feliz!

OBRIGADA

por Arq. Fabiana Borges

